

# ИНСТРУКЦИЯ ПО УСТАНОВКЕ И ЭКСПЛУАТАЦИИ

BT-62115B

Гидромассажная ванна



## ГИДРОМАССАЖНАЯ ВАННА ВТ-62115В

Уважаемые покупатели!

Благодарим Вас за выбор продукции компании ORANS.

Для безопасного и более эффективного использования гидромассажной ванны, пожалуйста, тщательно ознакомьтесь с инструкцией перед началом использования изделия.

### СОДЕРЖАНИЕ

Предисловие	1
Составляющие части ванны	2
Выводы канализации, воды и электричества	3
Подключение водоподведения	6
Система водоотведения	7
Основные функции панели управления	8
Обслуживание и уход	9
Возможные неисправности и их решения	10

### Примечание:

Данная инструкция дана только в качестве справки, производитель оставляет за собой право на внесение изменений в конструкцию и дизайн изделий без предварительного уведомления.

## 8. Возможные неисправности и их решения:

Неисправность	Причина	Решение
Не работает водяной насос	Нет контакта в электросети (нет питания)	Проверить автомат и УЗО
	Вилка не вставлена в розетку	Вставьте вилку в розетку
	Нет напряжения в сети	Проверьте напряжение
	Неисправен блок управления	Замените блок управления
	Крыльчатка насоса засорена	Очистите насос
	Насос сломан	Отремонтируйте или замените
	Панель управления неисправна	Замените панель управления
Не работает воздушный насос	Нет контакта в электросети	Проверить автомат и УЗО
	Вилка не вставлена в розетку	Вставьте вилку в розетку
	Нет напряжения в сети	Проверьте напряжение
	Неисправен блок управления	Замените блок управления
	Крыльчатка насоса засорена	Очистите насос
	Насос сломан	Отремонтируйте или замените
	Панель управления неисправна	Замените панель управления
Насос работает, но вода не поступает из форсунок	Крыльчатка прокручивается	Замените крыльчатку
	Водозабор заблокирован, утечка	Чистка водозабора, проверка
Недостаточное давление гидромассажа	Низкое напряжение в сети	Проверьте напряжение
	Водозабор забит	Прочистите
Ванна не устойчива	Не отрегулированы ножки	Отрегулируйте ножки
Утечка воды	Износ уплотнителя	Замените уплотнитель
	Плохое соединение	Повторно соедините узлы
	Разгерметизация	Замените поврежденные участки
Боковой экран не ровный	Отрегулируйте зазоры и затяните саморезы	
Сбой в работе панели управления	Нет питания/обрыв цепи	Проверьте питание
	Панель управления сломана	Почините и ли замените панель
	Панель управления разбита	Замените панель управления

### Предостережение!

Любой ремонт должен быть выполнен специализированным сервисным центром.  
Подключение должен выполнять квалифицированный специалист.

## 6. Обслуживание и уход

6.1 Чистка изделия производится с помощью мягкой ткани и жидкого моющего средства. Запрещается использовать средства содержащие ацетон, аммиак или формальдегид, а так же кислоты.

6.2 Мелкие царапины на акриловой поверхности можно устранить при помощи мелкой наждачной бумаги (2000 единиц), затем отполировать место повреждения зубной пастой, нанесенной на мягкую ткань.

6.3 Известковый налет может быть удален с помощью слабого раствора лимонной кислоты.

6.4 Для более детальной очистки хромированные детали могут быть сняты.

6.5 Не применяйте грубую ткань и другие материалы, которые могут поцарапать изделие.

6.6 После использования ванны полностью слейте воду и отключите электричество.

6.7 Не допускайте падения в ванну тяжелых предметов.

6.7 Не допускайте соприкосновения с ванной горячих предметов, чья температура превышает 70 градусов Цельсия.

6.8 Чистка гидромассажной системы: Периодически необходимо чистить систему гидромассажа. Для этого наполните ванну теплой водой (40С) и залейте моющее средство (количество моющего средство написано на инструкции прилагаемой к нему). Запустите гидромассаж на 5 минут. После этого слейте воду и наполните ванну холодной водой. Включите гидромассаж на 3 минуты, затем слейте воду. Ванна готова к эксплуатации.

## 7. Меры предосторожности

7.1 Электропроводка должна быть выполнена квалифицированным специалистом согласно данному руководству.

7.2 Обратите внимание на обязательное использование УЗО и заземления.

7.3 Все применяемые электрокомпоненты должны быть водонепроницаемыми и иметь соответствующие сертификаты .

7.4 Не используйте слишком горячую воду. При заполнении ванны сначала откройте вентиль с холодной водой.

7.5 Не включайте гидромассаж, пока уровень воды не поднимется выше форсунок.

7.6 После использования ванны обязательно проверьте выключена ли система.

7.7 Рекомендуется пользоваться гидромассажем не более 30 минут подряд.

## 1. Составляющие части ванны

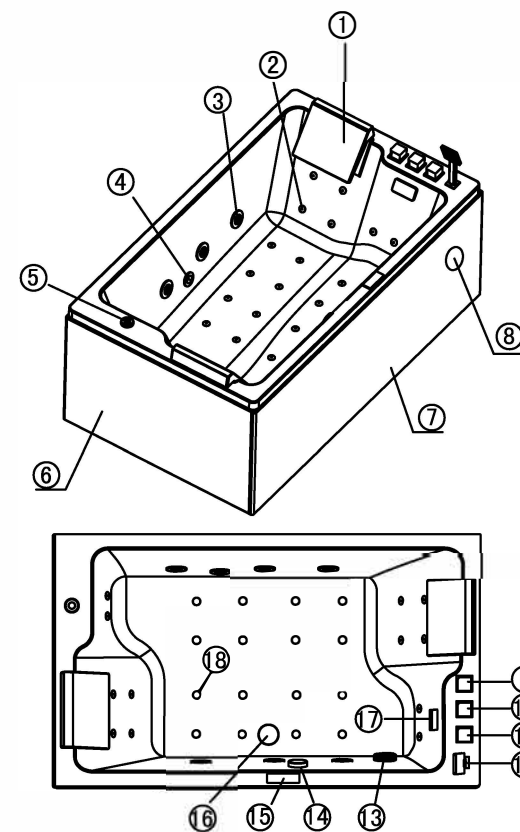

- |                               |                             |                             |
|-------------------------------|-----------------------------|-----------------------------|
| 1. Подголовник                | 2. Малые г/м форсунки       | 3. Большие г/м форсунки     |
| 4. Подводная подсветка        | 5. Регулятор подачи воздуха | 6. Малый декоративный экран |
| 7. Большой декоративный экран | 8. Динамик                  | 9. Вентиль горячей воды     |
| 10. Девиатор                  | 11. Вентиль холодной воды   | 12. Ручной душ              |
| 13. Водозаборник              | 14. Слив/Перелив            | 15. Электронная панель      |
| 16. Дренаж                    | 17. Излив                   | 18. Аэромассаж              |

## 2. Выводы канализации, воды и электричества.

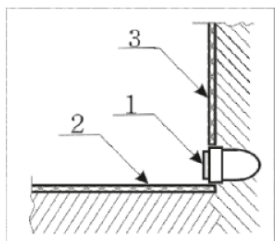

A - вывод канализации

B - вывод фитингов г/в и х/в

C - вывод электропитания

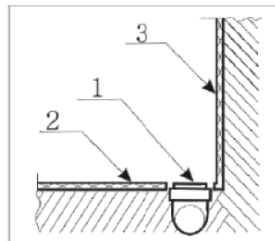

- A** - Вывод канализации устраивается в уровень с полом из стены (рис. А-1) или из пола (рис. А-2) под срез кафельной плитки.

Если высота канализации не позволяет вывести на данную высоту вывод, то изготавливается подиум. Высота подиума зависит от высоты вывода канализации.

- B** - Вывод фитингов горячей и холодной воды.

Устанавливается угольник с бортиками, если коллектор в техническом шкафу имеет собственные вентили ( Рис.В-1)

или устанавливаются угловые краны, если коллектор не имеет собственных вентилях ( Рис.В-2)

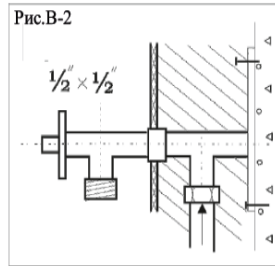
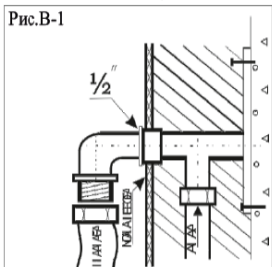

! В техническом шкафу устанавливаются редукторы давления  
P<sub>раб.</sub> = 2-5 атм.

! В техническом шкафу устанавливаются промывочные фильтры

- C** - Выводы электропитания.

В электрощитке дополнительно устанавливаются:

1. Устройство защитного отключения (УЗО) 25А с током утечки 30 мА
2. Автоматический выключатель 16А

I - От автоматического выключателя кабель **безобрывный** сечением 3\*2,5 кв.мм.  
Свободный конец кабеля - 2 метра.

### Характеристики водяного насоса

Наименование	Напряжение	Частота	Мощность
Водяной насос	AC220V	50Hz	1125W
Воздушный насос	AC220V	50Hz	450W

## 5.1. Переключение горячей/холодной воды

5.1.1 Смеситель. Для регулировки температуры и давления воды используйте вентили горячей и холодной воды (Рис.9 и 11.)



Рис.9



Рис.10

5.2. Для переключения воды между душевой лейкой и изливом, используйте девиатор. (Рис. 10.)





Рис.11

## 5.2. Панель управления

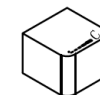
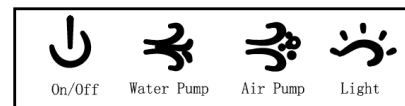

5.2.1. Включение/выключение

Включение и выключение системы происходит нажатием кнопки  , при этом при включении кнопка загорится голубым цветом, в то время как остальные значки будут зелеными, что означает готовность функций к работе.

5.2.2. Водяной насос (функция гидромассажа)

Использование функции гидромассажа возможно только при включенной системе. Для этого нажмите кнопку включения гидромассажа  , убедитесь что она загорелась голубым цветом.

Water Pump

Водяной насос может работать только при достаточном количестве воды в системе, которое определяется датчиком уровня воды. При уменьшении объема воды в системе, во время включенной функции, насос будет выключен и включен снова при условии достижения необходимого уровня воды. Для выключения нажмите повторно кнопку  , которая загорится при этом зеленым цветом.

5.2.3. Воздушный насос (функция аэромассажа)

Включение и выключение функции аэромассажа осуществляется при помощи кнопки  , после чего она загорается голубым цветом.

Air Pump

При повторном нажатии кнопки функция выключится и кнопка будет подсвечена зеленым.

5.2.4. Подсветка.

Подводная подсветка включается и выключается нажатием кнопки  , которая будет подсвечена соответствующим цветом: голубым при включении и зеленым при отключении функции.

5.2.5. Bluetooth.

При включении подсветки, начинает также работать функция Bluetooth. Возьмите свой мобильный и найдите устройство "BT-02" для подключения.



